



CATALOGUE



TÔN ĐOÀN MINH

**GIẢI PHÁP HIỆU QUẢ CHO NHỮNG CÔNG TRÌNH
▶ CẦN ĐỘ BỀN VÀ CHI PHÍ HỢP LÝ**



Bảo hành bởi nhà cung cấp



Thiết kế linh hoạt tiện dụng



Kháng nhiệt hiệu quả



An ninh bền vững



Tái sử dụng

www.doanminh.vn

LỜI GIỚI THIỆU

Công ty Cổ phần Sản xuất Tôn Đoàn Minh tiên thân là doanh nghiệp tư nhân Sỹ Hưởng, được thành lập từ những năm 1996. Đến nay, Công ty Đoàn Minh đã trở thành một trong những đơn vị cung cấp các sản phẩm tôn lợp, vật liệu bao che và hóa chất trong ngành tấm lợp hàng đầu tại thị trường miền Bắc.

Đoàn Minh cam kết cung cấp những sản phẩm có chất lượng bền vững, thân thiện với môi trường và mang lại hiệu quả kinh tế cao cho khách hàng. Chúng tôi có hệ thống dây chuyền sản xuất đồng bộ, hiện đại; đội ngũ nhân viên tư vấn tận tâm, chuyên nghiệp; chính sách bảo hành sản phẩm, dịch vụ hậu mãi luôn được quan tâm, chú trọng. Tất cả những điều đó tạo nên Công ty Cổ phần Sản xuất Tôn Đoàn Minh phát triển bền vững là đối tác tin cậy cho mọi công trình.

Với triết lý kinh doanh lấy chất lượng sản phẩm và dịch vụ khách hàng là trọng tâm, Đoàn Minh luôn đáp ứng được những tiêu chí kỹ thuật dù là khắt khe nhất của mọi công trình. Chúng tôi luôn mong chờ nhận được sự ủng hộ và tin tưởng hợp tác của Quý khách hàng, Quý đối tác.



NĂNG LỰC HOẠT ĐỘNG



NHÀ MÁY 01

Khu 19, TT Lai Cách,
Cẩm Giàng, Hải Dương



NHÀ MÁY 02

Cụm CN Ngọc Long,
Yên Mỹ, Hưng Yên



NHÀ MÁY 03

KCN Lai Yên, Hoài Đức,
Hà Nội



HƠN 100 NHÂN SỰ

Được đào tạo bài bản, chuyên nghiệp trong việc tiếp nhận đơn hàng và sản xuất.

TẦM NHÌN



Trở thành đơn vị dẫn đầu trong ngành cung cấp tôn mạ màu và các sản phẩm bao che

SỨ MỆNH



Chuyên cung cấp các sản phẩm tôn mạ màu và các sản phẩm bao che chất lượng đảm bảo an toàn cho mọi công trình, dự án trên toàn quốc. Dịch vụ hỗ trợ chuyên nghiệp mang lại sự hài lòng tuyệt đối cho khách hàng

GIÁ TRỊ CỐT LÕI



- Đảm bảo chất lượng của sản phẩm
- Lộ trình tăng trưởng nhất quán
- Năng động trong công tác quản lý

TẤM LỢP 11 SÓNG

- Khổ sản phẩm: 1.080mm; Hiệu dụng: 1.000mm
- Chiều cao sóng: 18mm; Bước sóng: 100mm
- Ứng dụng: công trình dân dụng, văn phòng, nhà điều hành



TẤM LỢP 6 SÓNG

- Khổ sản phẩm: 1.080mm; Hiệu dụng: 1.000mm
- Chiều cao sóng: 25mm; Bước sóng: 200mm
- Chân sóng rộng: 65mm với nhiều sóng phụ giúp thoát nước nhanh và tăng cường độ cứng cho mái
- Ứng dụng: Phù hợp với những nhà xưởng công nghiệp có mái dài lên đến 20m



TẤM LỢP 5 SÓNG

- Khổ sản phẩm: 1.080mm; Hiệu dụng: 1.000mm
- Chiều cao sóng: 30mm; Bước sóng: 250mm giúp thoát nước nhanh và an toàn khi có mưa lớn
- Chân sóng rộng: 75mm với gân tăng cứng giúp tăng khả năng chống tràn và tăng cường độ cứng cho mái
- Ứng dụng: Phù hợp với những nhà xưởng công nghiệp có mái dài lên đến 25m



TẤM LỢP KLIP LOCK 4 SÓNG

- Khổ sản phẩm: 990mm; Hiệu dụng: 975mm
- Chiều cao sóng: 41mm; Bước sóng: 330mm
- Ứng dụng: Phù hợp với những nhà xưởng công nghiệp có mái dài lên đến 40m. Có thể cán trực tiếp tại công trình

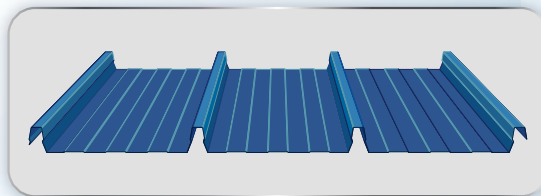

TẤM LỢP KLIP LOCK 2 SÓNG

- Khổ sản phẩm: 450 (± 3mm); Khổ hiệu dụng: 400 (± 2mm)
- Chiều cao sóng: 41 (± 1mm); Bước sóng: 350 (± 2mm)
- Ứng dụng: Phù hợp với các công trình công nghiệp có diện tích lớn như nhà xưởng công nghiệp, nhà máy sản xuất, bệnh viện, siêu thị,... và các công trình dân dụng như khu nghỉ dưỡng, trường học, nhà chờ, nhà để xe,...

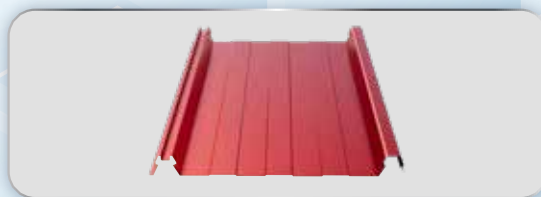

TẤM LỢP SEAM LOCK 490

- Khổ sản phẩm: 510mm; Hiệu dụng: 490mm
- Chiều cao sóng: 65mm; Bước sóng: 443mm
- Ứng dụng: Phù hợp với những nhà xưởng công nghiệp có mái dài lên đến 65m, khẩu độ nhíp lớn, độ dốc thấp



TẤM LỢP SEAM LOCK 1050

- Khổ sản phẩm: 1060mm; Hiệu dụng: 1050mm
- Chiều cao sóng: 58mm; Bước sóng: 525mm
- Ứng dụng: Phù hợp với các công trình nhà xưởng lớn, rộng, độ dốc thấp, và các công trình gần biển thường xuyên có gió bão.

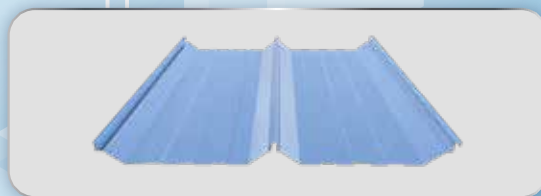

TẤM LỢP TRUYỀN THỐNG DÙNG VÍT

TẤM LỢP 5 SÓNG



TẤM LỢP 6 SÓNG

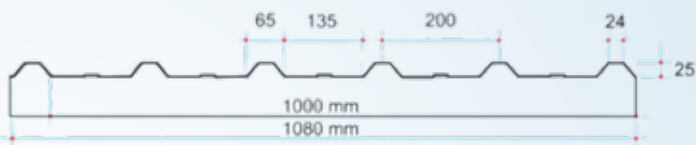

TẤM LỢP 11 SÓNG

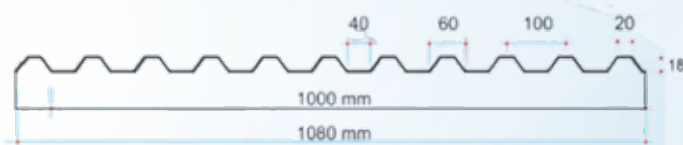

TÔN VÒM 5 SÓNG CÔNG NGHIỆP

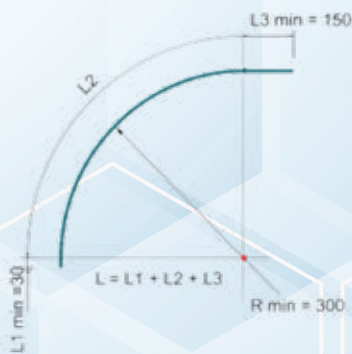
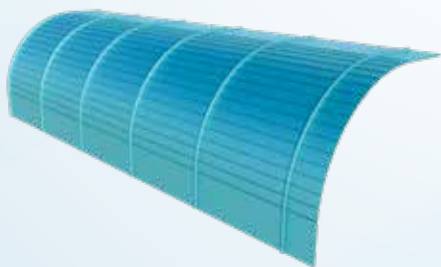

PHỤ KIỆN TÔN

Úp nóc

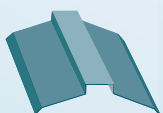

Tấm che khe lún



Ốp góc ngoài

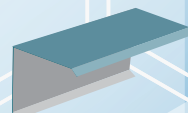

Tấm ngắt nước



Ốp sườn

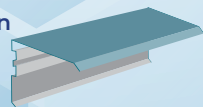

Ốp góc trong



Máng xối giữa



Máng xối biên



Úp nóc



KLIP LOCK

KLIP LOCK 4 SÓNG

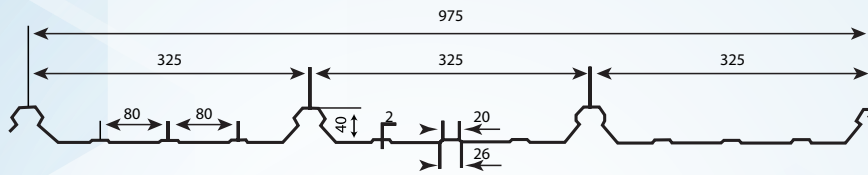
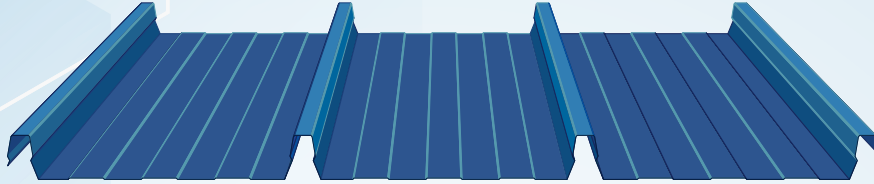

KLIP LOCK 2 SÓNG

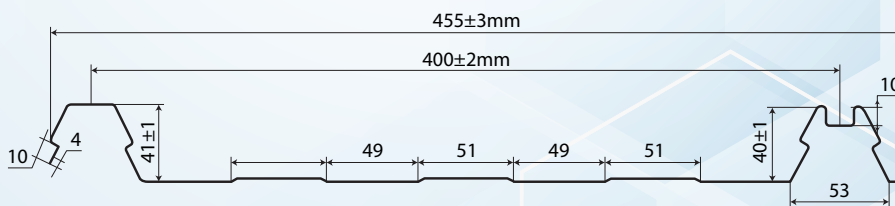

PHỤ KIỆN

ĐAI KẸP KLIP LOCK

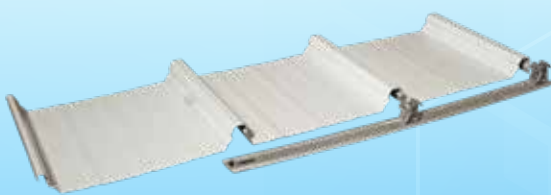

SEAM LOCK 490

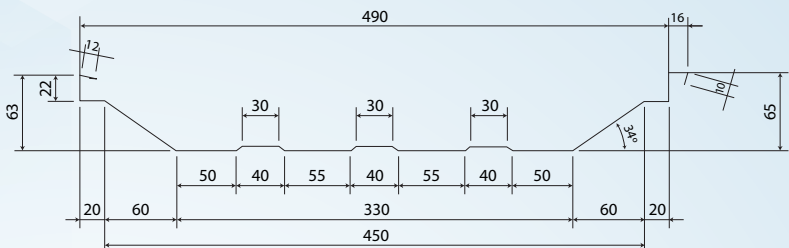

PHỤ KIỆN

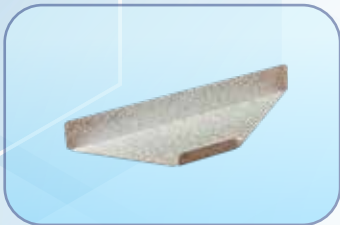

ĐAI KẸP SEAM LOCK 490

SEAM LOCK 1050

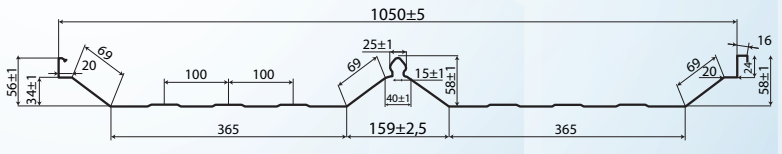

PHỤ KIỆN

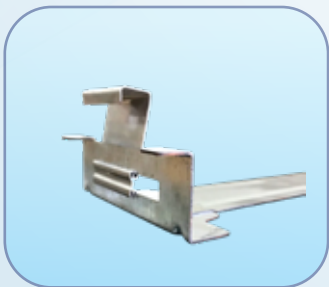

ĐAI KẸP SEAM LOCK 1050

ĐAI KẸP SEAM LOCK



TẤM LỢP CÁCH NHIỆT - CÁCH ÂM

TẤM LỢP PU 5 SÓNG

- 1 Lớp tôn mạ kẽm, mạ màu
- 2 Lớp xốp PU với độ dày 20/50mm; 30/60mm; 50/80mm
- 3 Lớp giấy bạc hoặc lớp tôn

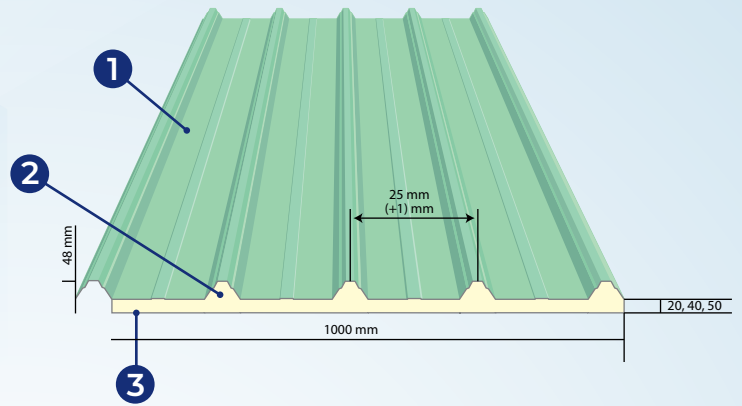

TẤM LỢP PU 6 SÓNG

- 1 Lớp tôn mạ kẽm, mạ màu
- 2 Lớp xốp PU với độ dày thông dụng 17/42mm
- 3 Lớp giấy bạc

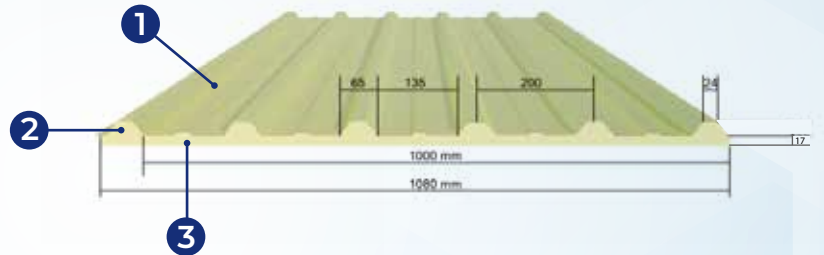

TẤM LỢP KLIP LOCK PU 2 SÓNG

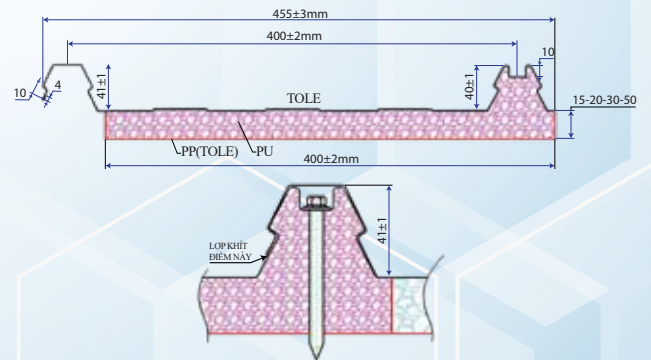

Kế thừa và phát huy các ưu điểm từ sản phẩm tôn mát 5 sóng và tôn Klip Lock thế hệ cũ, tôn Klip Lock 2 sóng được ra đời vừa khắc phục tuyệt đối đột chân vít, vừa có thể tích hợp thêm lớp xốp PU giúp cách âm, cách nhiệt hiệu quả.

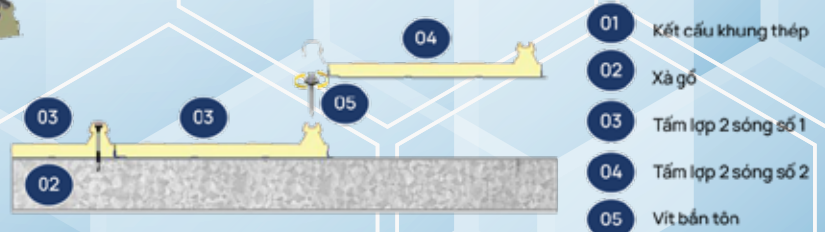
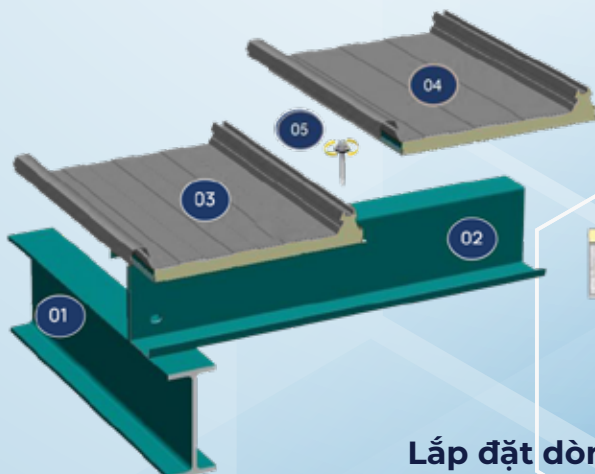

Lắp đặt dòng Klip Lock PU 2 sóng

TÔN MÁT VIỆT HÀN POSHACO

HEAT - SOUND PROOF INSULATION (3 LAYERS ROOFING)



Mái nhà mát bền đẹp với thời gian

KẾT QUẢ THỬ NGHIỆM ĐỘ BỀN CHO SẢN PHẨM TẮM LỘP TÔN MÁT VIỆT HÀN POSHACO

VIỆN KHOA HỌC VÀ CÔNG NGHỆ VIỆT NAM – VIỆN KỸ THUẬT NHIỆT ĐỐI
PHIẾU KẾT QUẢ THỬ NGHIỆM

1. TỶ TRỌNG, THEO TIÊU CHUẨN VIỆT NAM – TCVN 178 – 1986
Khối lượng riêng $\delta = 34,03\text{kg/m}^3$, thuộc loại vật liệu siêu nhẹ TCVN 7194 – 2002
2. TỶ SUẤT HÚT ẨM – THEO TIÊU CHUẨN VIỆT NAM – TCVN 0359 – 1970
Tỷ suất hút ẩm của vật liệu (theo % thể tích) = 0,05
3. TỶ SUẤT HÚT NƯỚC THEO TIÊU CHUẨN VIỆT NAM – TCVN 178 – 1996
Tỷ suất hút nước (theo % thể tích) $H_v = 1,16\%$
4. TỶ SUẤT TRUYỀN NHIỆT λ (kcal/m.h. $^{\circ}\text{C}$), kết quả $\lambda = 0,021$
TL: ASTM – C117 (Mỹ), TCVN 7194 – 2002; 1- Ngô Xuân Quang – Vật liệu xây dựng NXB GTVT 2000; 2 - Nguyễn Như Quý – Công nghệ vật liệu cách nhiệt NXBXD 2002
Đo chênh lệch nhiệt độ phòng TN, đo liên tục 8h, sai số $\pm 1^{\circ}\text{C}$.
Nhiệt độ trên mặt tôn: $74,6^{\circ}\text{C}$, dưới tấm lợp $28,1^{\circ}\text{C}$, chênh lệch $46,5^{\circ}\text{C}$
5. ĐỘ BỀN NÉN (ISO604) $35,13\text{N/cm}^2$
6. KHẢ NĂNG CÁCH ẨM TRUNG BÌNH
Khả năng cách âm: 25,16B
TL: Noise Control in Building Services, OXFORD, 1996. Viện NCKHKT BHLĐ)
7. ĐỘ GIẢN NỖ NHIỆT (theo thể tích) = 1,15%

VIỆN KỸ THUẬT NHIỆT ĐỐI

Xác nhận chữ ký của PGS.TS Lê Xuân Quế

VIỆN TRƯỞNG

Người thực hiện



Thái Hoàng

PGS.TS. Lê Xuân Quế

Ghi chú:

- 1 - Phiếu kết quả này chỉ có giá trị đối với mẫu do khách hàng đưa tới
- 2 - Không được trích sao một phần kết quả này nếu không được sự đồng ý của Viện Kỹ Thuật Nhiệt Đới
- 3 - Tên mẫu, nguồn gốc mẫu và nơi sử dụng được ghi theo yêu cầu của khách hàng



Sử dụng lại



Để lắp đặt, bảo trì



Không sử dụng
trên một
cột trụ



Thân thiện,
không sử dụng
chất CFC



Thiết kế linh
hoạt, tiện dụng



Tiết kiệm
năng lượng



Kháng nhiệt
hiệu quả



Cách âm,
chống ồn tốt



Bền vững,
an toàn

HỆ THỐNG DÂY CHUYỀN VÀ THIẾT BỊ

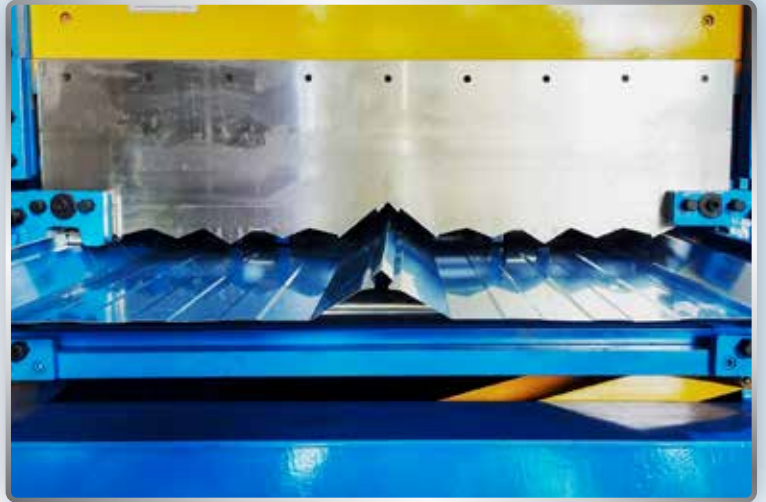



NHÀ MÁY CÔNG TY TNHH LMS VINA

- Địa điểm: Khu Công Nghiệp Đại An, Thị Trấn Lai Cách, Huyện Cẩm Giàng, Hải Dương.



CÔNG TY CỔ PHẦN NHỰA AN PHÁT XANH

- Địa điểm: cụm CN An Đồng, thị trấn Nam Sách, huyện Nam Sách, Hải Dương.



KHU LIÊN HỢP LỢC HÓA DẦU NGHI SƠN

- Địa điểm: Khu kinh tế Nghi Sơn, huyện Tĩnh Gia, tỉnh Thanh Hóa.



TRANG TRẠI LỢN NEWHOPE THANH HÓA

- Địa điểm: Thôn Tượng Liên 1, xã Thạch Tượng, huyện Thạch Thành, tỉnh Thanh Hóa.



TRANG TRẠI CHĂN NUÔI HÒA PHÁT

- Địa điểm: xã Sơn Long, huyện Sơn Động, tỉnh Bắc Giang.



NHÀ MÁY THÉP KYOEI

- Địa điểm: KCN Tam Điệp, tỉnh Ninh Bình.

CÔNG TRÌNH TIÊU BIỂU



NHÀ MÁY CÔNG TY TNHH SANHUA VIỆT NAM

- Địa điểm: Xã An Đồng, Huyện An Dương, Hải Phòng



CÔNG TY TNHH CHẾ TẠO MÁY YUEKAI

- Địa điểm: KCN An Dương, Xã Hồng Phong, Huyện An Dương, Hải Phòng



NHÀ MÁY ĐIỆN KHÍ WOLONG

- Địa điểm: KCN An Dương, Xã Hồng Phong, Huyện An Dương, Hải Phòng



PACPOWER WOOD

- Địa điểm: KCN An Dương, Xã Hồng Phong, Huyện An Dương, Hải Phòng.

ỨNG DỤNG TRONG THI CÔNG, SẢN XUẤT TẠI CÔNG TRƯỜNG



Các sản phẩm **Seam Lock** và **Klip Lock** có thể linh hoạt cán trực tiếp tại công trình một cách tiện lợi và nhanh chóng

LƯU Ý KHI THI CÔNG

Để bảo quản sản phẩm trong quá trình sử dụng luôn bền đẹp với thời gian, CÔNG TY CỔ PHẦN SẢN XUẤT TÔN ĐOÀN MINH khuyến cáo quý khách hàng lưu ý những điều sau khi thi công lắp đặt sản phẩm:

1. Trong quá trình bốc dỡ đưa tấm lợp lên mái, tuyệt đối không kéo trượt tấm lợp dẫn đến xước sơn làm ảnh hưởng đến chất lượng tấm lợp.
2. Không cắt tấm lợp trên mái tôn vì các mặt sắt bắn lên bề mặt tấm lợp sẽ gây cháy lớp sơn, lớp kẽm và gây ra hiện tượng rỉ sét.
3. Sau khi thi công, cần vệ sinh quét dọn sạch sẽ mặt sắt, ri-vê, đinh vít, vôi vữa,... trên bề mặt tấm lợp vì đây là nguyên nhân gây rỉ sét, ảnh hưởng đến thẩm mỹ và độ bền của tấm lợp.
4. Tuyệt đối không dùng các dung dịch tẩy rửa có khả năng mài mòn như dầu thông, xăng, dầu hỏa để vệ sinh tấm lợp.
5. Trong trường hợp chưa sử dụng ngay, tấm lợp cần được bảo quản nơi khô ráo, cách mặt đất từ 10 cm -15 cm, tránh ẩm và không tháo lớp nilon bảo vệ.

KHUYẾN CÁO

Nhà sản xuất khuyến cáo quý khách hàng tuân thủ nghiêm ngặt theo nội dung lưu ý thi công.

Trong trường hợp quý khách không tuân thủ đúng quy định dẫn đến việc hỏng tôn, rỉ mái, làm ảnh hưởng tới chất lượng của sản phẩm, nhà sản xuất sẽ không chịu trách nhiệm cho những đơn hàng vi phạm những lưu ý trên.



CATALOGUE

CÔNG TY CỔ PHẦN SẢN XUẤT TÔN ĐOÀN MINH

📍 **ĐỊA CHỈ VĂN PHÒNG:**

Số 03 - Lô TT 04, Khu đô thị HD Mon, Ngõ 4 Hàm Nghi,
Mỹ Đình, Nam Từ Liêm, Hà Nội

🌐 Website: www.doanminh.vn

